

9. НАСТЕННЫЕ КОРОБА

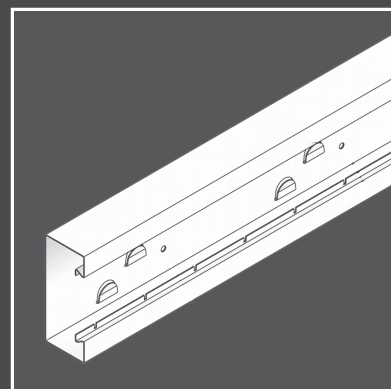

НАСТЕННЫЕ КОРОБА

	Описание системы	9-5
WGC		
WGC 110	Настенный короб Cleopatra	9-6
WGC 130	Настенный короб Cleopatra	9-7
WGC 180	Настенный короб Cleopatra	9-8
WGC 205	Настенный короб Cleopatra	9-9
КРЫШКА ДЛЯ WGC		
DWGC	Крышка настенного короба Cleopatra	9-10
АНЕКСУАРИ ДЛЯ WGC		
BIBC	Внутренний угол Cleopatra	9-10
BUBC	Внешний угол Cleopatra	9-11
DBUBC	Крышка внешнего угла Cleopatra	9-11
VHC	Вертикальный угол Cleopatra	9-12
DVHC	Крышка для вертикального угла Cleopatra	9-12
IVC	Адаптер Cleopatra	9-13
EC	Заглушка торцевая Cleopatra	9-14
NABC	Накладка на стык Cleopatra	9-14
SLOC	Перегородка для крепления болтами Cleopatra	9-15
AC 130	Кронштейн дистанционный Cleopatra	9-15
AC 205	Кронштейн дистанционный Cleopatra	9-16
ZMC	Шаблон Cleopatra	9-16
KHC	Кабельный зажим	9-17
TBC	Коробка подрозеточная Cleopatra	9-17
TBDC	Двойная коробка подрозеточная Cleopatra	9-18
СОЕДИНИТЕЛЬНЫЕ ПЛАСТИНЫ ДЛЯ WGC		
KSC 55	Соединительный элемент Cleopatra	9-18
KSC 70	Соединительный элемент Cleopatra	9-18

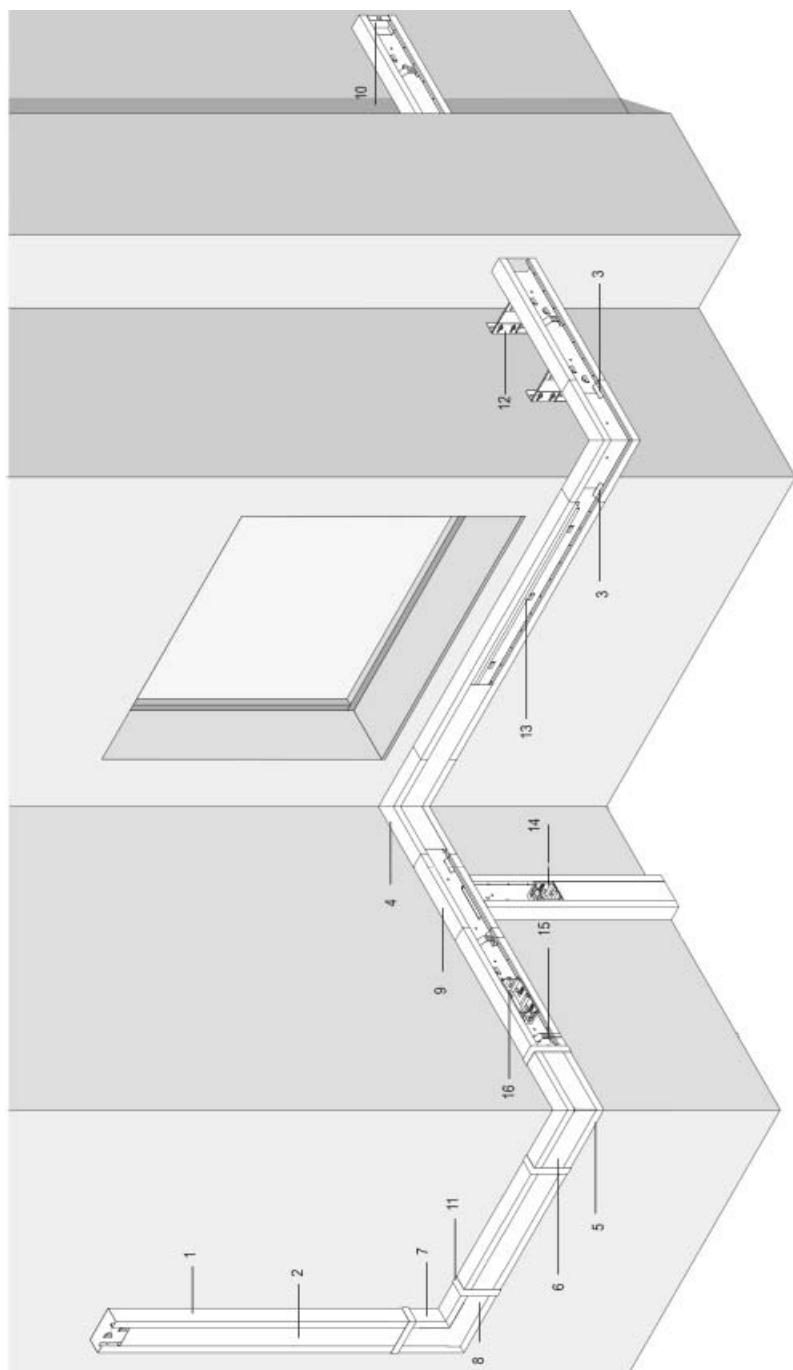

ОПИСАНИЕ СИСТЕМЫ

		Артикул	Стр.
1	Настенный короб	WGC	9 06
2	Крышка	DWGC	9 10
3	Соединительный элемент	KSC	9 18
4	Внутренний угол	BIBC	9 10
5	Внешний угол	BUBC	9 11
6	Крышка внешнего угла	DBUBC	9 11
7	Вертикальный угол	VHC	9 12
8	Крышка вертикального угла Cleopatra	DVHC	9 12
9	Адаптер	IVC	9 13
10	Заглушка торцевая	EC	9 14
11	Накладка на стык	NABC	9 14
12	Кронштейн дистанционный	AC	9 15
13	Раздельная перегородка	SLOC	9 15
14	Коробка подрозеточная	TBC	9 17
15	Кабельный зажим	KHC	9 17
16	Коробка подрозеточная	TBDC	9 18

WGC 110

Настенный короб Cleopatra

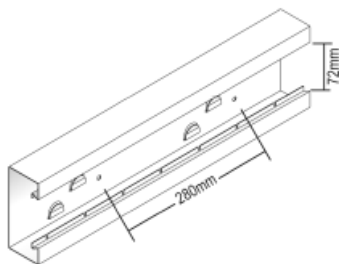

Монтажная перфорация
 Перегородка ступенчатой формы для фиксации

Стандартное исполнение	Эпоксидное покрытие
Вариант исполнения 1	Эпоксидное покрытие

*	*	Артикул	Высота	Ширина	Толщина	Длина	кг/м	Станд. упаковка	Наличие на складе	Ед. изм.			
EP	-	WGC 110*55	110	55	-	2 000	2,10	8	-	м			
EP	-	WGC 110*70	110	70	-	2 000	2,20	8	-	м			

Коды изделий в стандартном исполнении выделены жирным шрифтом. Код изделия для нестандартной поставки можно легко сформировать путем добавления значения из столбца, помеченного звездочкой (), перед кодом изделия в стандартном исполнении.*

Для монтажа с:

-	-	KSC 55	-	55	-	-	0,01	32	√	шт.			
-	-	KSC 70	-	70	-	-	0,02	32	√	шт.			

Стандартный цвет: RAL 9001
 Другие цвета RAL: EP + арт.

Техническая информация

Благодаря наличию перфорации фиксация перегородки и крепление к короба непосредственно к стене или с помощью консоли осуществляется очень легко. Расстояние между перфорациями 280 мм. Толщина – 1 мм.

Для установки подрозеточных коробов в стенке короба имеются диагональные отверстия, расположенные через каждые 35 мм.

Соединительный элемент KSC обеспечивает надежный контакт настенных коробов и заземление.

WGC 130

Настенный короб Cleopatra

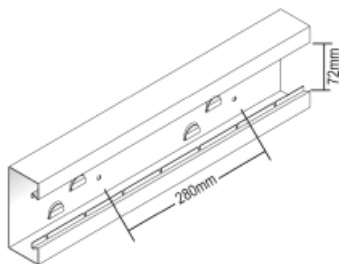

Монтажная перфорация
 Перегородка ступенчатой формы для фиксации

Стандартное исполнение	Эпоксидное покрытие
Вариант исполнения 1	Эпоксидное покрытие

*	*	Артикул	Высота	Ширина	Толщина	Длина	кг/м	Станд. упаковка	Наличие на складе	Ед. изм.			
EP	-	WGC 130*55	130	55	-	2 000	2,30	8	√	м			
EP	-	WGC 130*70	130	70	-	2 000	2,75	8	-	м			

Коды изделий в стандартном исполнении выделены жирным шрифтом. Код изделия для нестандартной поставки можно легко сформировать путем добавления значения из столбца, помеченного звездочкой (), перед кодом изделия в стандартном исполнении.*

Для монтажа с:

-	-	KSC 55	-	55	-	-	0,01	32	√	шт.			
-	-	KSC 70	-	70	-	-	0,02	32	√	шт.			

Стандартный цвет: RAL 9001
 Другие цвета RAL: EP + арт.

Техническая информация

Благодаря наличию перфорации фиксация перегородки и крепление к короба непосредственно к стене или с помощью консоли осуществляется очень легко. Расстояние между перфорациями 280 мм. Толщина – 1 мм.

Для установки подрозеточных коробов в стенке короба имеются диагональные отверстия, расположенные через каждые 35 мм.

Соединительный элемент KSC обеспечивает надежный контакт настенных коробов и заземление.

WGC 180

Настенный короб Cleopatra

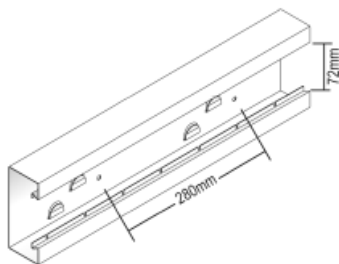

Монтажная перфорация
 Перегородка ступенчатой формы для фиксации

Стандартное исполнение	Эпоксидное покрытие
Вариант исполнения 1	Эпоксидное покрытие

*	*	Артикул	Высота	Ширина	Толщина	Длина	кг/м	Станд. упаковка	Наличие на складе	Ед. изм.			
EP	-	WGC 180*55	180	55	-	2 000	3,00	8	√	м			
EP	-	WGC 180*70	180	70	-	2 000	3,50	8	√	м			

Коды изделий в стандартном исполнении выделены жирным шрифтом. Код изделия для нестандартной поставки можно легко сформировать путем добавления значения из столбца, помеченного звездочкой (), перед кодом изделия в стандартном исполнении.*

Для монтажа с:

-	-	KSC 55	-	55	-	-	0,01	32	√	шт.			
-	-	KSC 70	-	70	-	-	0,02	32	√	шт.			

Стандартный цвет: RAL 9001
 Другие цвета RAL: EP + арт.

Техническая информация

Благодаря наличию перфорации фиксация перегородки и крепление к короба непосредственно к стене или с помощью консоли осуществляется очень легко. Расстояние между перфорациями 280 мм. Толщина – 1 мм.

Для установки подрозеточных коробов в стенке короба имеются диагональные отверстия, расположенные через каждые 35 мм.

Соединительный элемент KSC обеспечивает надежный контакт настенных коробов и заземление.

WGC 205

Настенный короб Cleopatra

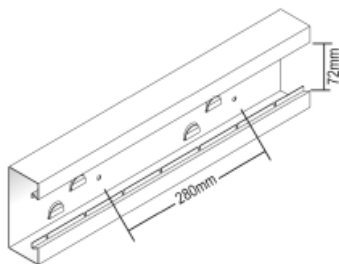

Монтажная перфорация
 Перегородка ступенчатой формы для фиксации

Стандартное исполнение	Эпоксидное покрытие
Вариант исполнения 1	Эпоксидное покрытие

*	*	Артикул	Высота	Ширина	Толщина	Длина	кг/м	Станд. упаковка	Наличие на складе	Ед. изм.			
EP	-	WGC 205*55	205	55	-	2 000	3,60	8	-	м			
EP	-	WGC 205*70	205	70	-	2 000	3,70	8	-	м			

Коды изделий в стандартном исполнении выделены жирным шрифтом. Код изделия для нестандартной поставки можно легко сформировать путем добавления значения из столбца, помеченного звездочкой (), перед кодом изделия в стандартном исполнении.*

Для монтажа с:

-	-	KSC 55	-	55	-	-	0,01	32	√	шт.			
-	-	KSC 70	-	70	-	-	0,02	32	√	шт.			

Стандартный цвет: RAL 9001
 Другие цвета RAL: EP + арт.

Техническая информация

Благодаря наличию перфорации фиксация перегородки и крепление к короба непосредственно к стене или с помощью консоли осуществляется очень легко. Расстояние между перфорациями 280 мм. Толщина – 1 мм.

Для установки подрозеточных коробов в стенке короба имеются диагональные отверстия, расположенные через каждые 35 мм.

Соединительный элемент KSC обеспечивает надежный контакт настенных коробов и заземление.

DWGC

Крышка настенного короба Cleopatra



Стандартное исполнение	Эпоксидное покрытие
Вариант исполнения 1	Эпоксидное покрытие

*	*	Артикул	Высота	Ширина	Толщина	Длина	кг/м	Станд. упаковка	Наличие на складе	Ед. изм.			
EP	-	DWGC	-	-	-	2 000	0,85	16	√	м			

Коды изделий в стандартном исполнении выделены жирным шрифтом. Код изделия для нестандартной поставки можно легко сформировать путем добавления значения из столбца, помеченного звездочкой (*), перед кодом изделия в стандартном исполнении.

Стандартный цвет: RAL 9001
Другие цвета RAL: EP + арт.

Характеристики

При использовании настенных коробов CLEOPATRA вы экономите до 25 % монтажного времени по сравнению с традиционными системами при установке подрозеточных коробов.

Техническая информация

Можно использовать один тип крышки для настенных коробов любых типов и аксессуаров к ним.

Кабельный зажим КНС обеспечивает прочное соединение настенного короба и заземление.

BIBC

Внутренний угол Cleopatra

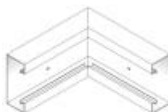

Стандартное исполнение	Эпоксидное покрытие
Вариант исполнения 1	Эпоксидное покрытие

*	*	Артикул	Высота	Ширина	Толщина	Длина	кг/шт.	Станд. упаковка	Наличие на складе	Ед. изм.			
EP	-	BIBC 110*55	110	55	-	-	0,96	4	-	шт.			
EP	-	BIBC 110*70	110	70	-	-	1,05	4	-	шт.			
EP	-	BIBC 130*55	130	55	-	-	1,09	4	√	шт.			
EP	-	BIBC 130*70	130	70	-	-	1,17	4	-	шт.			
EP	-	BIBC 180*55	180	55	-	-	1,46	4	√	шт.			
EP	-	BIBC 180*70	180	70	-	-	1,52	4	√	шт.			
EP	-	BIBC 205*55	205	55	-	-	1,62	4	-	шт.			
EP	-	BIBC 205*70	205	70	-	-	1,67	4	-	шт.			

Коды изделий в стандартном исполнении выделены жирным шрифтом. Код изделия для нестандартной поставки можно легко сформировать путем добавления значения из столбца, помеченного звездочкой (*), перед кодом изделия в стандартном исполнении.

Для монтажа с:

*	*	Артикул	Высота	Ширина	Толщина	Длина	кг/шт.	Станд. упаковка	Наличие на складе	Ед. изм.			
-	-	KSC 55	-	55	-	-	0,01	32	√	шт.			
-	-	KSC 70	-	70	-	-	0,02	32	√	шт.			

Имеет перфорацию, поэтому сборку проводить очень легко.
Можно использовать крышку DWGC для настенного короба.
Упор исключает смещение.

Стандарт RAL 9001, при заказе других цветов укажите коды: EP + арт.

BUBC

Внешний угол Cleopatra

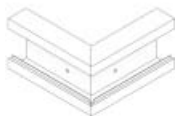

Стандартное исполнение	Эпоксидное покрытие
Вариант исполнения 1	Эпоксидное покрытие

*	*	Артикул	Высота	Ширина	Толщина	Длина	кг/шт.	Станд. упаковка	Наличие на складе	Ед. изм.
EP	-	BUBC 110*55	110	55	-	-	0,95	4	-	шт.
EP	-	BUBC 110*70	110	70	-	-	1,00	4	-	шт.
EP	-	BUBC 130*55	130	55	-	-	1,06	4	√	шт.
EP	-	BUBC 130*70	130	70	-	-	1,14	4	-	шт.
EP	-	BUBC 180*55	180	55	-	-	1,43	4	√	шт.
EP	-	BUBC 180*70	180	70	-	-	1,47	4	√	шт.
EP	-	BUBC 205*55	205	55	-	-	1,58	4	-	шт.
EP	-	BUBC 205*70	205	70	-	-	1,65	4	-	шт.

Коды изделий в стандартном исполнении выделены жирным шрифтом. Код изделия для нестандартной поставки можно легко сформировать путем добавления значения из столбца, помеченного звездочкой (*), перед кодом изделия в стандартном исполнении.

Для монтажа с:

-	-	KSC 55	-	55	-	-	0,01	32	√	шт.
-	-	KSC 70	-	70	-	-	0,02	32	√	шт.

Имеет перфорацию, поэтому сборку проводить очень легко.
Можно использовать крышку DBUBC.
Стандарт RAL 9001, при заказе других цветов RAL укажите коды: EP + арт.

DBUBC

Крышка внешнего угла Cleopatra



Стандартное исполнение	Эпоксидное покрытие
Вариант исполнения 1	Эпоксидное покрытие

*	*	Артикул	Высота	Ширина	Толщина	Длина	кг/шт.	Станд. упаковка	Наличие на складе	Ед. изм.
EP	-	DBUBC	-	-	-	-	0,40	8	√	шт.

Коды изделий в стандартном исполнении выделены жирным шрифтом. Код изделия для нестандартной поставки можно легко сформировать путем добавления значения из столбца, помеченного звездочкой (*), перед кодом изделия в стандартном исполнении.

Для закрывания внешнего угла BUBC.
Стандарт RAL 9001, при заказе других цветов RAL укажите коды: EP + арт.

VHC

Вертикальный угол Cleopatra



Стандартное исполнение	Эпоксидное покрытие
Вариант исполнения 1	Эпоксидное покрытие

*	*	Артикул	Высота	Ширина	Толщина	Длина	кг/шт.	Станд. упаковка	Наличие на складе	Ед. изм.
EP	-	VHC 110*55	110	55	-	-	0,83	4	-	шт.
EP	-	VHC 110*70	110	70	-	-	0,93	4	-	шт.
EP	-	VHC 130*55	130	55	-	-	0,88	4	√	шт.
EP	-	VHC 130*70	130	70	-	-	0,97	4	-	шт.
EP	-	VHC 180*55	180	55	-	-	1,03	4	√	шт.
EP	-	VHC 180*70	180	70	-	-	1,10	4	√	шт.
EP	-	VHC 205*55	205	55	-	-	1,05	4	-	шт.
EP	-	VHC 205*70	205	70	-	-	1,14	4	-	шт.

Ноды изделий в стандартном исполнении выделены жирным шрифтом. Нода изделия для нестандартной поставки можно легко сформировать путем добавления значения из столбца, помеченного звездочкой (*), перед кодом изделия в стандартном исполнении.

Для монтажа с:

-	-	KSC 55	-	55	-	-	0,01	32	√	шт.
-	-	KSC 70	-	70	-	-	0,02	32	√	шт.

Имеет перфорацию, поэтому сборку проводить очень легко.
Можно использовать крышку DVHC.
Стандарт RAL 9001, при заказе других цветов RAL укажите коды: EP + арт.

DVHC

Крышка для вертикального угла Cleopatra



Стандартное исполнение	Эпоксидное покрытие
Вариант исполнения 1	Эпоксидное покрытие

*	*	Артикул	Высота	Ширина	Толщина	Длина	кг/шт.	Станд. упаковка	Наличие на складе	Ед. изм.
EP	-	DVHC 110	-	-	-	-	0,28	4	-	шт.
EP	-	DVHC 130	-	-	-	-	0,26	4	√	шт.
EP	-	DVHC 180	-	-	-	-	0,23	4	√	шт.
EP	-	DVHC 205	-	-	-	-	0,21	4	-	шт.

Ноды изделий в стандартном исполнении выделены жирным шрифтом. Нода изделия для нестандартной поставки можно легко сформировать путем добавления значения из столбца, помеченного звездочкой (*), перед кодом изделия в стандартном исполнении.

Для закрывания вертикального угла VHC.
Стандарт RAL 9001, при заказе других цветов RAL укажите коды: EP + арт.

IVC

Адаптер Cleopatra



Стандартное исполнение	Эпоксидное покрытие
Вариант исполнения 1	Эпоксидное покрытие

*	*	Артикул	Высота	Ширина	Толщина	Длина	кг/шт.	Станд. упакована	Наличие на складе	Ед. изм.			
EP	-	IVC 110*55	110	55	-	-	0,64	4	-	шт.			
EP	-	IVC 110*70	110	70	-	-	0,71	4	-	шт.			
EP	-	IVC 130*55	130	55	-	-	0,71	4	√	шт.			
EP	-	IVC 130*70	130	70	-	-	0,80	4	-	шт.			
EP	-	IVC 180*55	180	55	-	-	0,95	4	√	шт.			
EP	-	IVC 180*70	180	70	-	-	1,01	4	√	шт.			
EP	-	IVC 205*55	205	55	-	-	1,05	4	-	шт.			
EP	-	IVC 205*70	205	70	-	-	1,10	4	-	шт.			

Коды изделий в стандартном исполнении выделены жирным шрифтом. Код изделия для нестандартной поставки можно легко сформировать путем добавления значения из столбца, помеченного звездочкой (*), перед кодом изделия в стандартном исполнении.

Для монтажа с:

-	-	KSC 55	-	55	-	-	0,01	32	√	шт.			
-	-	KSC 70	-	70	-	-	0,02	32	√	шт.			

Имеет перфорацию, поэтому сборку проводить очень легко.

Можно использовать крышку DWGC.

Адаптер IVC имеет стандартную длину 300 мм, размер открытого канала равен высоте короба.

Стандарт RAL 9001, при заказе других цветов RAL укажите коды: EP + арт.

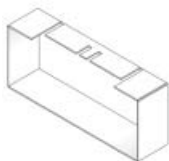
EC
Заглушка торцевая Cleopatra

Стандартное исполнение	Эпоксидное покрытие
Вариант исполнения 1	Эпоксидное покрытие

*	*	Артикул	Высота	Ширина	Толщина	Длина	кг/шт.	Станд. упаковка	Наличие на складе	Ед. изм.			
EP	-	EC 110*55	110	55	-	-	0,10	4	-	шт.			
EP	-	EC 110*70	110	70	-	-	0,13	4	-	шт.			
EP	-	EC 130*55	130	55	-	-	0,12	4	√	шт.			
EP	-	EC 130*70	130	70	-	-	0,14	4	-	шт.			
EP	-	EC 180*55	180	55	-	-	0,16	4	√	шт.			
EP	-	EC 180*70	180	70	-	-	0,19	4	√	шт.			
EP	-	EC 205*55	205	55	-	-	0,18	4	-	шт.			
EP	-	EC 205*70	205	70	-	-	0,22	4	-	шт.			

Нод изделий в стандартном исполнении выделены жирным шрифтом. Нод изделия для нестандартной поставки можно легко сформировать путем добавления значения из столбца, помеченного звездочкой (*), перед кодом изделия в стандартном исполнении.

Закрывает конец короба.

Можно фиксировать соединительные клипсы с заземлением. Для фиксации можно использовать соединительные клипсы KSC. Стандарт RAL 9001, при заказе других цветов RAL укажите коды: EP + арт.

NABC
Накладна на стык Cleopatra

Стандартное исполнение	Эпоксидное покрытие
Вариант исполнения 1	Эпоксидное покрытие

*	*	Артикул	Высота	Ширина	Толщина	Длина	кг/шт.	Станд. упаковка	Наличие на складе	Ед. изм.			
EP	-	NABC 110*55	110	55	-	-	0,05	16	-	шт.			
EP	-	NABC 110*70	110	70	-	-	0,05	16	-	шт.			
EP	-	NABC 130*55	130	55	-	-	0,05	16	√	шт.			
EP	-	NABC 130*70	130	70	-	-	0,05	16	-	шт.			
EP	-	NABC 180*55	180	55	-	-	0,06	16	√	шт.			
EP	-	NABC 180*70	180	70	-	-	0,07	16	√	шт.			
EP	-	NABC 205*55	205	55	-	-	0,06	16	-	шт.			
EP	-	NABC 205*70	205	70	-	-	0,07	16	-	шт.			

Нод изделий в стандартном исполнении выделены жирным шрифтом. Нод изделия для нестандартной поставки можно легко сформировать путем добавления значения из столбца, помеченного звездочкой (*), перед кодом изделия в стандартном исполнении.

Для закрывания швов между двумя настенными коробами или выступов на конце короба.

Максимально допустимый размер = 25 мм.

Стандарт RAL 9001, при заказе других цветов RAL укажите коды: EP + арт.

SLOC

Перегорodka для крепления болтами Cleopatra



Стандартное исполнение

Сталь sendzimir

*	*	Артикул	Высота	Ширина	Толщина	Длина	кг/м	Станд. упаковка	Наличие на складе	Ед. изм.			
-	-	SLOC 55	-	55	-	2 000	0,47	32	√	м			
-	-	SLOC 70	-	70	-	2 000	0,57	32	√	м			

Легко устанавливается в лоток.

Окантованные борта предотвращают повреждение кабеля.

AC 130

Кронштейн дистанционный Cleopatra

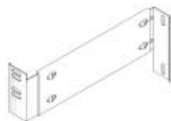

Стандартное исполнение

Сталь sendzimir

*	*	Артикул	Высота	Ширина	Толщина	Длина	кг/шт.	Станд. упаковка	Наличие на складе	Ед. изм.			
-	-	AC 130*15*21	130	-	-	-	0,44	8	-	шт.			
-	-	AC 130*19*31	130	-	-	-	0,48	8	-	шт.			
-	-	AC 130*27*39	130	-	-	-	0,54	8	-	шт.			
-	-	AC 130*38*50	130	-	-	-	0,65	8	-	шт.			
-	-	AC 130*4*6	130	-	-	-	0,17	8	-	шт.			
-	-	AC 130*6*8	130	-	-	-	0,18	8	-	шт.			
-	-	AC 130*8*15	130	-	-	-	0,28	8	-	шт.			

Перфорация совпадает с перфорацией на настенных коробах.

Кронштейн предназначен для настенных коробов 110 и 130 мм.

AC 205

Кронштейн дистанционный Cleopatra



Стандартное исполнение

Сталь sendzimir

*	*	Артикул	Высота	Ширина	Толщина	Длина	кг/шт.	Станд. упаковка	Наличие на складе	Ед. изм.		
-	-	AC 205*15*21	205	-	-	-	0,40	8	-	шт.		
-	-	AC 205*19*31	205	-	-	-	0,50	8	-	шт.		
-	-	AC 205*27*39	205	-	-	-	0,58	8	-	шт.		
-	-	AC 205*38*50	205	-	-	-	0,69	8	-	шт.		
-	-	AC 205*4*6	205	-	-	-	0,20	8	-	шт.		
-	-	AC 205*6*8	205	-	-	-	0,22	8	-	шт.		
-	-	AC 205*8*15	205	-	-	-	0,31	8	-	шт.		

Перфорация совпадает с перфорацией на настенных коробах.
Кронштейн предназначен для настенных коробов 180 и 205 мм.

ZMC

Шаблон Cleopatra



Стандартное исполнение

Дерево

*	*	Артикул	Высота	Ширина	Толщина	Длина	кг/шт.	Станд. упаковка	Наличие на складе	Ед. изм.		
-	-	ZMC 110*55	110	55	-	-	0,66	1	-	шт.		
-	-	ZMC 110*70	110	70	-	-	0,96	1	-	шт.		
-	-	ZMC 130*55	130	55	-	-	0,91	1	√	шт.		
-	-	ZMC 130*70	130	70	-	-	0,85	1	-	шт.		
-	-	ZMC 180*55	180	55	-	-	1,52	1	√	шт.		
-	-	ZMC 180*70	180	70	-	-	1,41	1	√	шт.		
-	-	ZMC 205*55	205	55	-	-	1,70	1	-	шт.		
-	-	ZMC 205*70	205	70	-	-	1,59	1	-	шт.		

Для разрезания настенных коробов.

КНС

Кабельный зажим



Стандартное исполнение

Сталь sendzimir

*	*	Артикул	Высота	Ширина	Толщина	Длина	кг/шт.	Станд. упаковка	Наличие на складе	Ед. изм.			
-	-	КНС	-	-	-	-	0,01	100	√	шт.			

Закрепляет кабель таким образом, чтобы он не выходил из настенного короба.

Обеспечивает заземление между настенным коробом и крышкой.

Укрепляет ребра кабельного лотка, фиксируя крышку.

Для крепления ТВС: нужно каждую сторону коробки ТВС зафиксировать с помощью зажима КНС.

ТВС

Коробка подрозеточная Cleopatra



Стандартное исполнение

Поливинилхлорид

*	*	Артикул	Высота	Ширина	Толщина	Длина	кг/шт.	Станд. упаковка	Наличие на складе	Ед. изм.			
-	-	ТВС	-	-	-	-	0,04	6	√	шт.			

Для крепления ТВС инструментов не требуется, так как подрозеточная коробка защелкивается в настенный короб.

В комплект поставки входят 2 винта 3 x 12.

TBDC

Двойная коробка подрозеточная Cleopatra

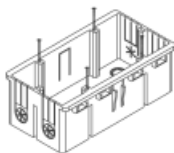

Стандартное исполнение Поливинилхлорид

*	*	Артикул	Высота	Ширина	Толщина	Длина	кг/шт.	Станд. упаковка	Наличие на складе	Ед. изм.			
-	-	TBDC	-	-	-	-	0,07	6	√	шт.			

Для установки двойной подрозеточной коробки не требуются специальные инструменты. Монтажное время существенно снижается. Соответствует DIN 49 073. В комплект поставки входят 4 винта 3 x 12.

KSC 55

Соединительный элемент Cleopatra



Стандартное исполнение Сталь sendzimir

*	*	Артикул	Высота	Ширина	Толщина	Длина	кг/шт.	Станд. упаковка	Наличие на складе	Ед. изм.			
-	-	KSC 55	-	55	-	-	0,01	32	√	шт.			

KSC 70

Соединительный элемент Cleopatra



Стандартное исполнение Сталь sendzimir

*	*	Артикул	Высота	Ширина	Толщина	Длина	кг/шт.	Станд. упаковка	Наличие на складе	Ед. изм.			
-	-	KSC 70	-	70	-	-	0,02	32	√	шт.			