

СЕРВИСНЫЕ СТОЙКИ
с прямым монтажом модулей 45x45 мм

CODI MC

БЫСТРОТА МОНТАЖА

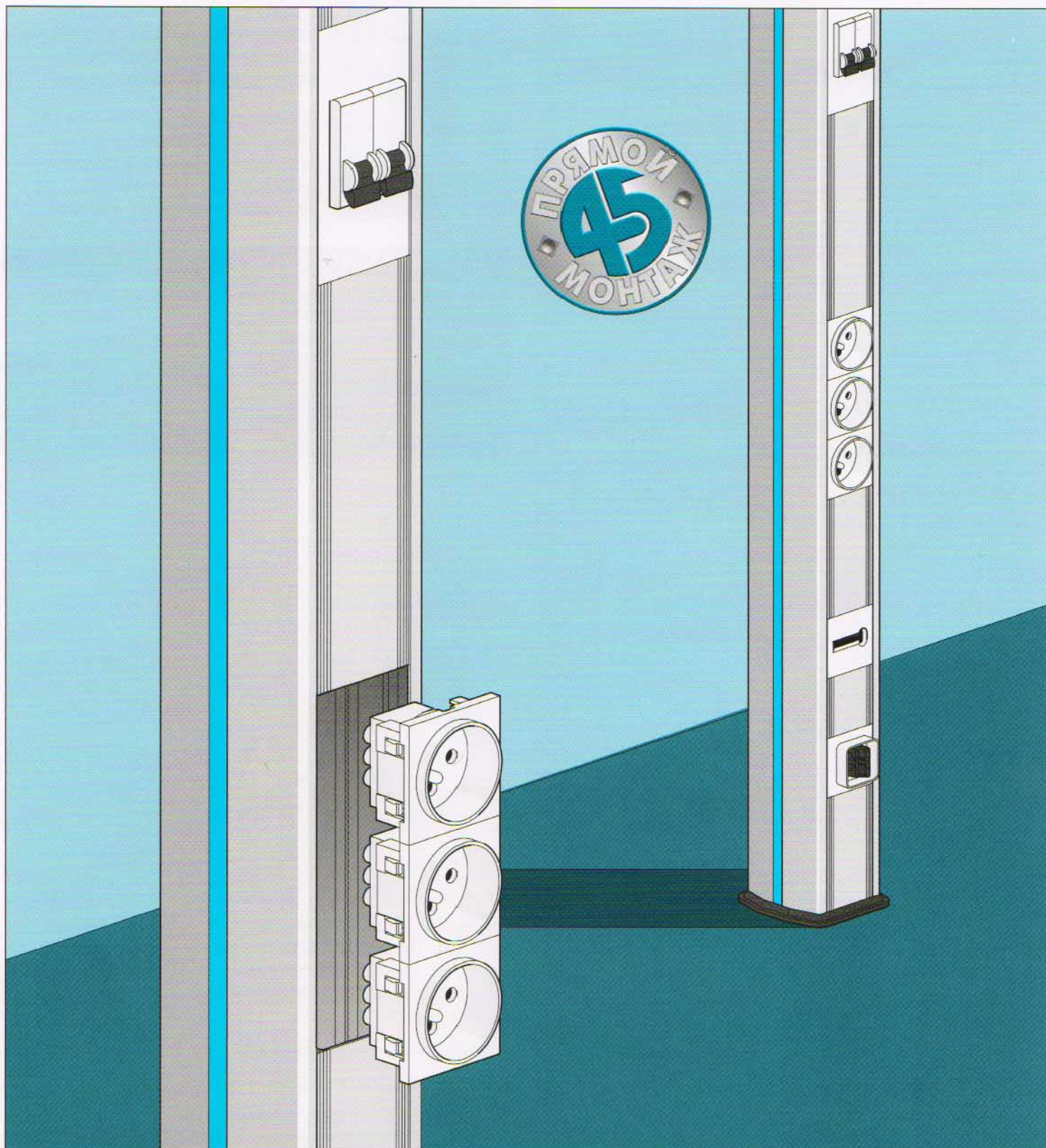

www.alusor.ru

ALUSOR
LES SYSTÈMES CRÉATIFS

CODI MC

СЕРВИСНЫЕ СТОЙКИ
С ПРЯМЫМ МОНТАЖОМ МОДУЛЕЙ 45X45 мм
CODI MC 65/65: ОДНОСТОРОННЯЯ
CODI MC 110/80: ДВУХ-СТОРОННЯЯ

ФУНКЦИИ

Широкая гамма сервисных стоек ALUSOR облегчает выбор оптимального технического решения для Вашего проекта.

Сервисная стойка CODI MC 65/65 с компактными внешними размерами идеально подходит для оборудования одиночных рабочих мест. Несмотря на небольшие внешние размеры обеспечивается удобная прокладка электрических и слаботочных кабелей с их разделением пластиковой перегородкой.

Двухсторонние стойки: CODI MC 110/80 обеспечивает подключение нескольких рабочих мест.

ОПИСАНИЕ

CODI MC 65/65

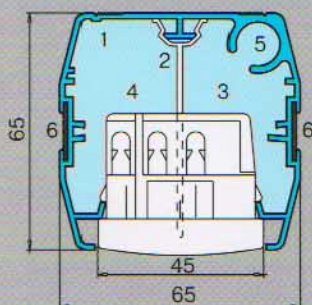

1. Профиль корпуса стойки обеспечивает прямой монтаж модулей 45 x 45.
2. Пластиковая перегородка для разделения различных типов сетей.
3. Секция для электрических кабелей
4. Секция для слаботочных кабелей
5. Фиксатор для домкрата
6. Декоративные вставки 6 цветов (белый, голубой, желтый, красный, зеленый, серый).

CODI MC 110/80

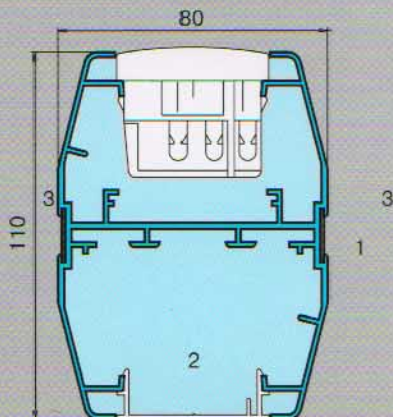

1. Н-образный профиль корпуса стойки обеспечивает прямой монтаж модулей 45x45 мм с двух сторон.
2. Алюминиевая крышка С 45
3. Декоративные вставки, 6 цветов (белый, голубой, желтый, красный, зеленый, серый).

ДОМКРАТ

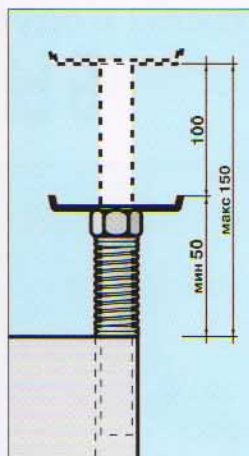

Домкрат позволяет изменять высоту стойки облегчая её установку и фиксацию.

Односторонние стойки CODI MC 65/65 поставляются с одной стандартной высотой $H=3150$ мм и домкратом с диапазоном регулировки от 50 до 150 мм.

Двухсторонние стойки CODI MC 110/80 поставляются с тремя вариантами высоты корпуса и домкратом с диапазоном регулировки от 50 до 150 мм.

РАЗМЕРЫ И ЦЕНЫ

A: минимальная высота стойки с домкратом (мм)

B: высота корпуса стойки (мм)

C: максимальная высота стойки с домкратом (мм)

	A	B	C	Цена, €
Стойка CODI MC 65/65	3200	3150	3350	133,65
Стойка CODI MC 110/80-285	2850	2800	3850	218,70
Стойка CODI MC 110/80-335	3350	3300	4350	267,30
Стойка CODI MC 110/80-385	3850	3800	4850	303,75

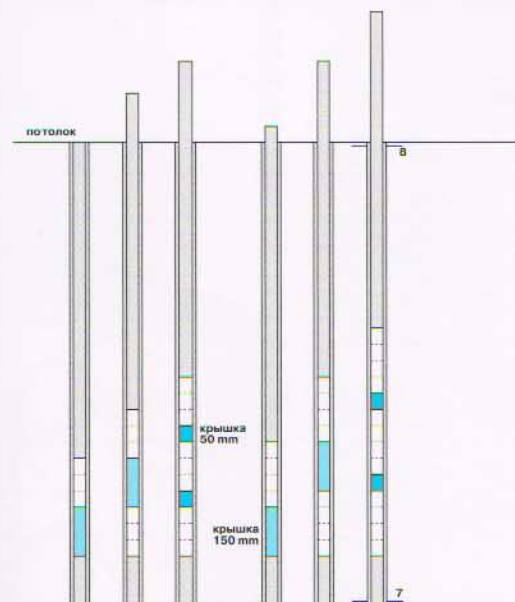

Стойки поставляются в комплекте с декоративным фланцем (8) для установки с фальш-потолками и набором алюминиевых крышек, обеспечивающих возможность установки розеток в различных комбинациях:

- 2 крышки С 45, длина 50 мм
- 1 крышка С 45, длина 150 мм
- возможна установка суппорта для 2-х автоматических выключателей (13,5€)
- возможна установка дополнительного напольного фиксатора (7)

Все специальные модели, кабели, оборудование, покрытие термолаком RAL по заказу

Сервисные стойки поставляются в комплекте с декоративными вставками серого цвета, для того чтобы получить стойку со вставками другого цвета необходимо указать требуемый цвет рядом с кодом стойки (только при предварительном заказе).

МИНИ-КОЛОННЫ
с прямым монтажом
модулей 45x45 мм
или 50x50 мм

CODI MC110/80 C
CODI MD110/80 C



www.alusor.ru

ALUSOR
LES SYSTÈMES CRÉATIFS

МИНИ-КОЛОННЫ

ДВУХСТОРОННИЙ ПРОФИЛЬ
ПРЯМОЙ МОНТАЖ
модулей 50x50 мм или 45x45 мм

ФУНКЦИИ

Мини-колонны – это функциональное и экономичное техническое решение для современных офисов, торговых центров и образовательных учреждений. Благодаря продуманной конструкции обеспечивается быстрый и легкий монтаж непосредственно около рабочего места, а прочный алюминиевый корпус и надежный напольный фиксатор обеспечивают длительную и безопасную эксплуатацию.

CODI MD 110/80 C

Прямой монтаж модулей 50x50 мм

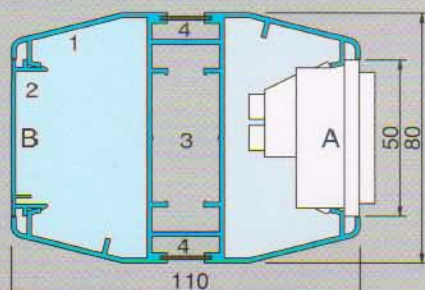

CODI MC 110/80 C

прямой монтаж модулей 45x45 мм

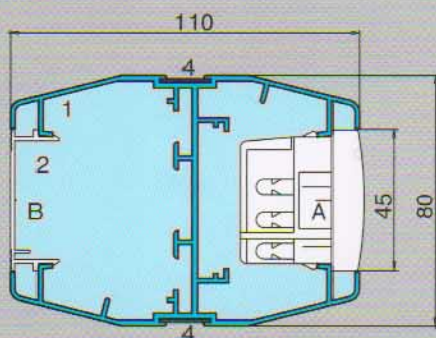

ОПИСАНИЕ

1. H-образный алюминиевый профиль обеспечивает прямой монтаж модулей с двух сторон.
2. Алюминиевые крышки
3. Двойная центральная перегородка разделяет кабельные сети (на сильный и слабый токи)
4. Декоративные боковые вставки 6 цветов (белый, голубой, желтый, красный, зеленый, антрацит).
5. Основание (цвет серый антрацит) с кабельным вводом.
6. Торцевая заглушка (цвет серый антрацит) с безвинтовой фиксацией.

Сервисные стойки поставляются в комплекте с декоративными вставками серого цвета, для того чтобы получить стойку со вставками другого цвета необходимо указать требуемый цвет рядом с кодом стойки (только при предварительном заказе).

ОСНОВНЫЕ ХАРАКТЕРИСТИКИ

Современный привлекательный дизайн мини-колонн позволяет устанавливать их в любых помещениях прекрасно дополняя существующий интерьер. В стандартной комплектации мини-колонны поставляются с декоративными вставками серого цвета, при необходимости их можно заказать со вставками других цветов.

Существуют три модели мини-колонн, различающихся высотой – это позволяет легко подобрать наиболее подходящий вариант.

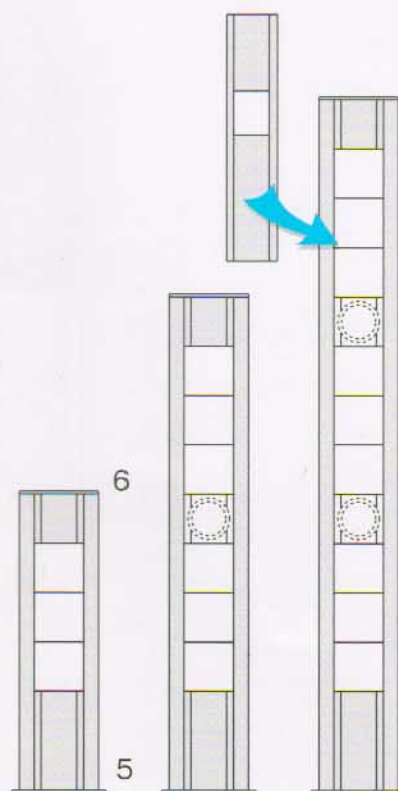

РАЗМЕРЫ И ЦЕНЫ

Тип	Высота (мм)	Кол-во модулей	Цена, €
CODI MD 110/80 C	300	2x3	63,18
CODI MD 110/80 C	500	2x6	81,41
CODI MD 110/80 C	700	2x9	99,63
CODI MC 110/80 C	270	2x3	63,18
CODI MC 110/80 C	450	2x6	81,41
CODI MC 110/80 C	630	2x9	99,63

При необходимости может быть установлен суппорт для 2-х автоматических выключателей (13,5€)

Наш партнер:

Представитель в России:
«Электроинжиниринг» (095) 956-3404
www.alusor.ru